

# SARD

## FUEL COLLECTOR TANK

### 取り付け説明書 汎用品（インタンク式）

この度は、弊社製品をお買い上げ頂き誠にありがとうございます。  
本製品は、出来る限り簡単に取付けが出来るように設定していますが、車両に装着前には必ずこの説明書をお読みになります様、お願い致します。

尚、品質には万全の注意を配っておりますが、万が一、破損、不良品等がございましたら、お買い上げ頂きました、代理店・販売店にお申し付け下さる様お願い致します。

#### ◎本製品は、競技専用部品の為、サーキット等で御使用下さい。

- \* コレクタータンクがなぜ必要なのか？純正のガソリタンクは、容量が多くガソリンがタンクいっぱいに入っている時は良いのですが、半分以上、場合によっては1/3減っただけで、Gによる片寄りが起きてしまいエアがガソリンに混じってエンジンに供給されて燃調が狂いエンジン不調や場合によっては破損させてしまう原因になります。コレクタータンクを使用する事により、ガソリタンクから一度コレクタータンクにガソリンを移しガソリンをエンジンに供給する事によって、サーキット走行などによる横Gが掛かっても安定してガソリンだけを供給する事が可能になります。

#### お取り扱いについてのご注意

##### ⚠ 注意

この表示を無視して誤った取り扱いをすると、人が死亡又は重傷にいたる結果となり得る可能性のある危険の状態を示す。

##### ⚠ 警告

この表示を無視して誤った取り扱いをすると、人が障害を負う可能性が想定される内容及び物的損害の発生が想定される内容を示す。

##### ⚠ 注意

- ・取り付け作業を行う前に本説明書を熟知し、本製品を理解した上で、取り付けを行ってください。
- ・取り付け作業は、専門の教育を受けた整備士が設備の整った場所で行ってください。
- ・製品を装着前及び装着の際に落としたり、強い衝撃を与えたり、取り付け時に無理な力を加えると、装着不良の原因となりますので注意してください。
- ・純正製品と弊社製品では作業手順や方法が異なる場合があります、特殊工具が必要になる事もあります。その場合は「自動車メーカー指定の作業手順」を読み、本書に記載されている取り付け要領もよく読んで理解してから作業をしてください。
- ・この製品は日本国内での使用を目的に設計されたものですので、海外ではご使用にならないように御注意ください。











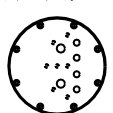
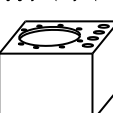
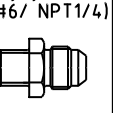
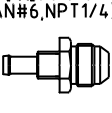

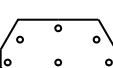

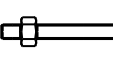
##### ⚠ 警告

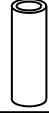
- ・取り付け作業は、必ずバッテリーマイナス端子はずした状態で行ってください。通電したままの作業は、周辺機器破損を招く原因となります。
- ・燃料を扱う作業の為、周囲に火気のある場所では作業を行わないで下さい。火災の起こる可能性があります。
- ・お客様ご本人又は第三者の方が、この製品及び付属品の誤った使い方やその使用中に生じた故障、事故、その他の不具合点によって受けられた損害については、弊社は一切責任を負いませんのであらかじめご了承ください。
- ・エンジンを始動させる時は、ギヤをニュートラル又はPレンジにし、各部干渉等エンジンルーム内の安全を確認した上で行ってください。
- ・自動車の安全な整備はドライバーの法定責任です。定期点検整備は安全性と公害防止を図る上で必要不可欠です。日常の点検はもとより定期点検や定期交換部品は必ず実施してください。

本製品は付属品を含め、改良の為予告なく変更することがあります。

ご不明な点が等ございましたら、販売店もしくは弊社までお問い合わせください。

# パーツリスト コレクタータンク

No.	品名・形状	数	No.	品名・形状	数	No.	品名・形状	数	No.	品名・形状	数
(1)	アッパーキャップ 	1	(2)	コレクターホーデー 	1	(3)	アダプター (AN#6 / NPT1/4) 	4	(4)	専用アダプター (AN#6, NPT1/4) 	2
(5)	プラグ (NPT1/4) 	2	(6)	Oリング 	1	(7)	スレー、コレクター 	1	(8)	シャフト (M6) 	4
(9)	アダプター、ハーネス 	4	(10)	ハーネスカラー-1 (白、青) 	各 2 2	(11)	ハーネスカラー-2 (白、青) 	各 2 2	(12)	ガスケット (L=150) 	1
(13)	皿ネジ (M5, P10.8, L=10) 	8	(14)	フランジ付ナット (M6) ナット (M6) 	4 16	(15)	ロックナット (M6) 	4	(16)	耐ガス用ハーネス (200mm) 	2
(17)	クラップ (056) 	2	(18)	クラップ (020) 	4	(19)	クラップ (MH-4) 	4	(20)	ロックワッシャー 	16

- ・本製品は、純正配管の使用が一部出来ませんので配管の引き直しを行ってください。
- ・本製品には、当社フューエルポンプは含まれていません。組合せて使用することを推奨します。
- ・本製品には、燃料制御装置は含まれていません。別途、ご用意して頂き燃料補正を行ってください。
- ・本製品には、当社フューエルポンプ(280、200等)、GT-R純正ポンプ(別途、専用フィルター(サド)品番 58254、¥800)が必要になります。)2機を内蔵し使用する事が出来ます。

## 取付方法

### コレクターアッパー

●下記の指示を参考に行ってください。(矢印の向きに取り付けて下さい。)

#### 注意

- ・アルミ部品などにネジ等を取り付ける場合強く締め過ぎますと破損する恐れがある為、締めすぎには注意して下さい。
- ・Oリングの再使用は密着不良等を起こす危険性がある為、必ず新品の物に交換して下さい。(ご不明な点が有りましたら TELにてご質問下さい。)

#### ロックワッシャーの使用方法

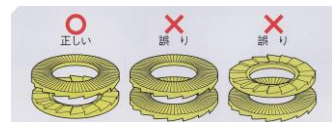

NPT1/4部にシールテープ等を巻いて下さい。 Oリングを溝にはめ込んで下さい。

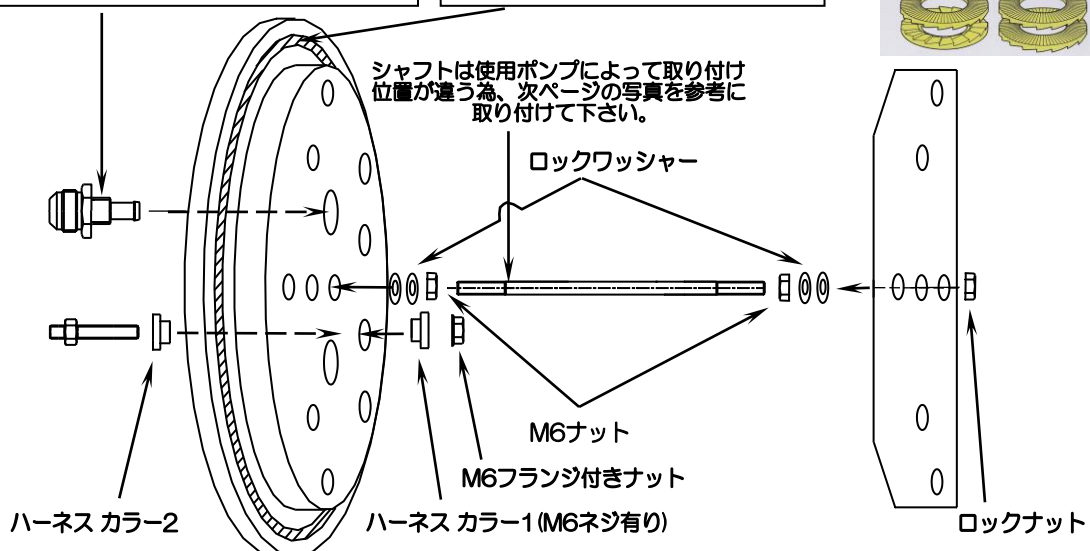

## ポンプの取り付け方

**注意** 前ページのようにコレクターアッパーを組み付けましたら、付属のクランプを使いポンプを取り付けて下さい。この時クランプを締めすぎますとポンプの性能が低下してしまうので注意して下さい。(場合によっては破損等)

- ・専用ガソリンホース(ガソリンに浸して使用する為)をポンプと専用アダプターに取り付け、高燃圧にも耐えられる様にしっかり付属のクランプで取り付けて下さい。
- ・ポンプ電源は、丸端子等を用いて取り付けて下さい。コレクターアッパー側は M6 ナットで丸端子を使用し短絡しない様に固定して下さい。
- ・Oリングを確実に溝にはめ込みタンク本体に取り付けて下さい。付属の六角皿ボルトを使い締めすぎに注意して取り付けて下さい。

写真はサード280㍓ポンプ2機掛け時の物です。



※使用ポンプ別シャフト取り付け位置変更(下記の写真を参考にして下さい。)

- ・ステーの穴を使用する所は黒く示しています。

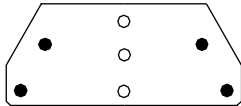

サード200㍓ポンプ

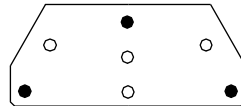

サード280㍓ポンプ

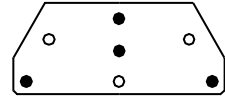

GT-R純正ポンプ



●ガソリンの IN、OUT に関しては下記の写真を参考に行ってください。

- 注意** ① **フューエルタンクへのリターン配管をする時は、必ずタンク内のリターン配管がどのようになっているか確認して下さい。配管の先にジェットポンプが付いている場合はそのまま装着しますと各部品の破損の恐れがある為、適切な対策を行ってください。**
- ② **使用方法、使用ポンプによってはコレクタータンク内圧が上昇してしまい規定値(0.5kPa)以上になる場合はタンク本体の破損原因となる為、エンジンからのリターン燃料を直接メインタンクへ返す等の対策を行ってください。**

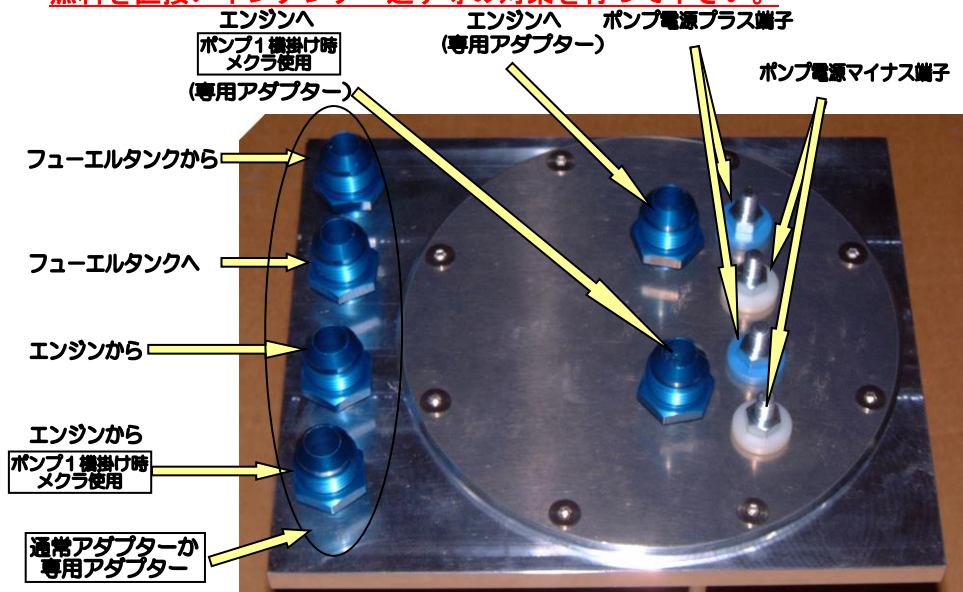

●コレクタータンク本体の固定参考例

※ 固定は安全な所に確実な方法で取り付けて下さい。

- 注意**
- ・溶接等をしますとヒビや破損の恐れが有りガソリン漏れの原因になりますので行わないで下さい。
  - ・コレクタータンクを取り付ける時タンク下に防振材（ゴム板等）を入れて下さい。

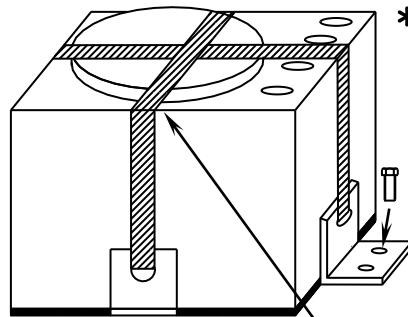

\*ステー、防振材、バンド等は付属されておりません。

オプション 防振材(ゴム板等) バンド等を使用する

- |           |                             |                  |                         |                  |
|-----------|-----------------------------|------------------|-------------------------|------------------|
| ・フューエルポンプ | (280 ㍓、品番 58252)            | (200 ㍓、品番 58240) | (165 ㍓、品番 58241)        | (130 ㍓、品番 58242) |
| ・フューエルホース | #6 ステンメッシュホース (2m) 品番 75224 |                  | (ゴムホースφ8 (1m) 品番 75221) |                  |
| ・専用アダプター  | (AN#6、品番 19460)             | (AN#8、品番 19461)  | (φ8 ニップル、品番 19462)      |                  |

●エンジンを掛ける前に確認

コレクタータンクを取り付ける際に脱着した所は確実に取り付いているかどうか？  
 確認後ポンプを動かし実際に燃圧をかけ、配管各部に燃料漏れが無い確認して下さい。  
 燃料漏れが無い事を確認後、エンジンを始動して下さい。

**SARD**

PLANNING & DEVELOPMENT  
**SARD Co., Ltd**

〒473-0914

豊田市若林東町上外根50

PHONE : 0565-53-1166

FAX : 0565-52-5482